

MONGIN

— le concept de coupe —

OUATE DE CELLULOSE : COUTEAUX ET LAMES



06

Depuis des années, la société MONGIN s'est adaptée aux exigences de l'industrie de la ouate de cellulose. Ces décennies d'existence sont la preuve de notre savoir-faire; la fidélité de nos clients témoigne de notre qualité; la diversité de notre outil de production est un gage de performance et de réactivité.



COUTEAUX INTERVENANT DANS LA COUPE DU PRODUIT TYPE PAPIER TOILETTE / ESSUIE-TOUT, ...

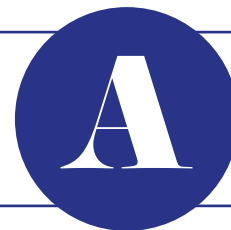

COUPE MANDRIN

En fonction de vos spiraleuses ou de vos lignes de fabrication de tubes carton, nous fournissons différents types de couteaux dont des molettes lisses ou de perforation ainsi que les portes molettes pneumatiques.

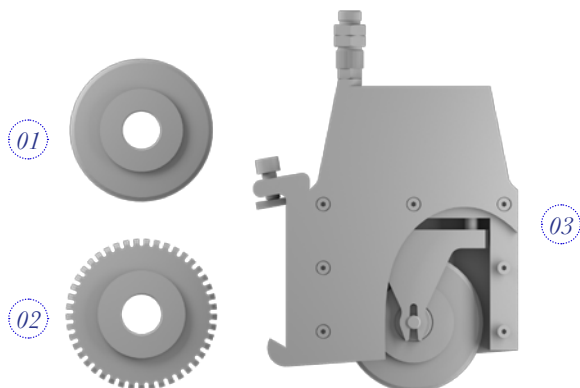

1 / Molette lisse 2 / Molette de perforation 3 / Ensemble molette/porte couteau pneumatique

COUTEAUX CIRCULAIRES POUR COUPEUSE TRANSVERSALE MACHINES TYPE PERINI, PCMC, FUTURA, ...

En fonction de votre ligne de production et de la dureté/abrasivité de votre produit, nous fabriquons des log-saws de dimensions variées : Ø610 / Ø810 / Ø870. Alésages standards : 68.26 / 82.55 mm. Biseaux longs ou courts : 230 / 190 mm. Pour obtenir une coupe nette de vos rouleaux avec un affûtage automatique, nous fournissons les meules adaptées à vos machines.

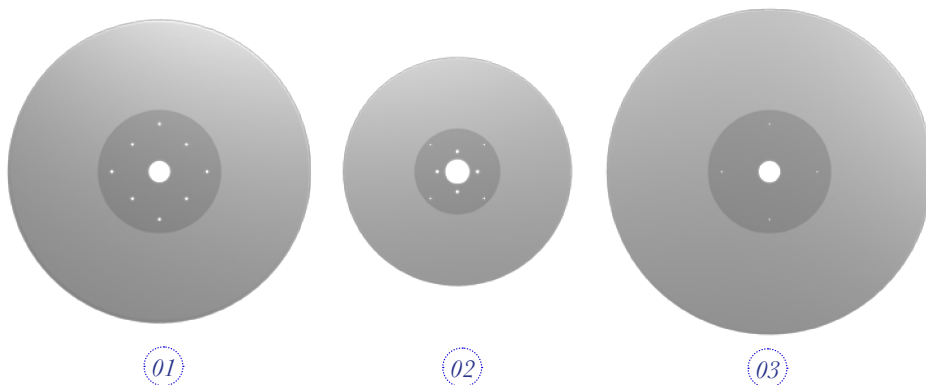

1 / Log saw Ø810 2 / Log saw Ø610 3 / Log saw Ø870

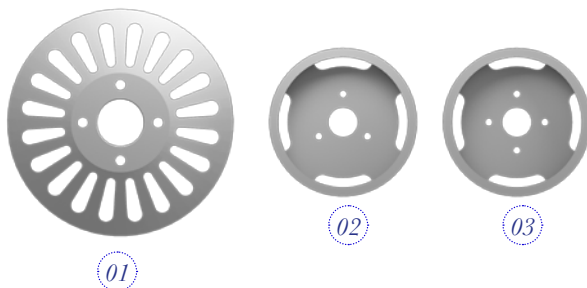

1 / Meule Ø153 2 / Meule Ø100 B64 - 3 trous 3 / Meule Ø100 B64 - 4 trous

LAMES DE PREDECOUPE MACHINES TYPE PERINI, PCMC, FUTURA, ...

Pour vos bobineuses-refendeuses, que vous soyez dans le papier toilette, l'essuie-tout, nous produisons des lames de prédécoupe et des lames de coupe.



LAME et CONTRE LAME de Prédécoupe
Acier au Carbone
PDCL (Lisse) - PDCP (perforation)

LONGUEUR L	HAUTEUR H	EPAISSEUR E
1900	50	1,5
2700	50	1,5
2800	50	1,5

LAME et CONTRE LAME de Prédécoupe
Bi-Métal
PDCL BM (Lisse) - PDCP BM (perforation)

LONGUEUR L	HAUTEUR H	EPAISSEUR E
1485	29,27	1,07
1530	29,27	1,07
2800	29,27	1,07
2700	40	1,27
2800	51	1,58
2800	31,75	1,07

COUTEAUX INTERVENANT DANS LA COUPE DE PRODUITS TYPE MOUCHOIRS, LINGETTES, PRODUITS HYGIENIQUES, ...



LAMES DE COUPE

MACHINES TYPE FUJI, DCM ...

Pour la coupe transversale de vos lingettes, ... nous produisons des lames pour une coupe par cisaillement. Pour la coupe de vos mouchoirs, nous produisons des lames type DCM.

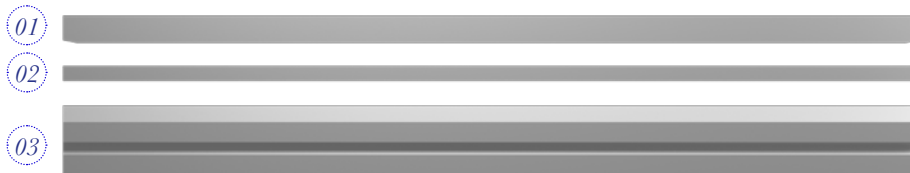

1 / Couteau droit 2 / Contre couteau droit 3 / Lame de coupe avec gorge

LAMES DE REFENDAGE

Pour la coupe longitudinale de vos bobines de mouchoirs ou lingettes, ... nous offrons une gamme complète de couteaux assiettes allant de Ø90 à Ø200 mm (simple ou double biseau; en matière 1.2067 ou 1.2379).

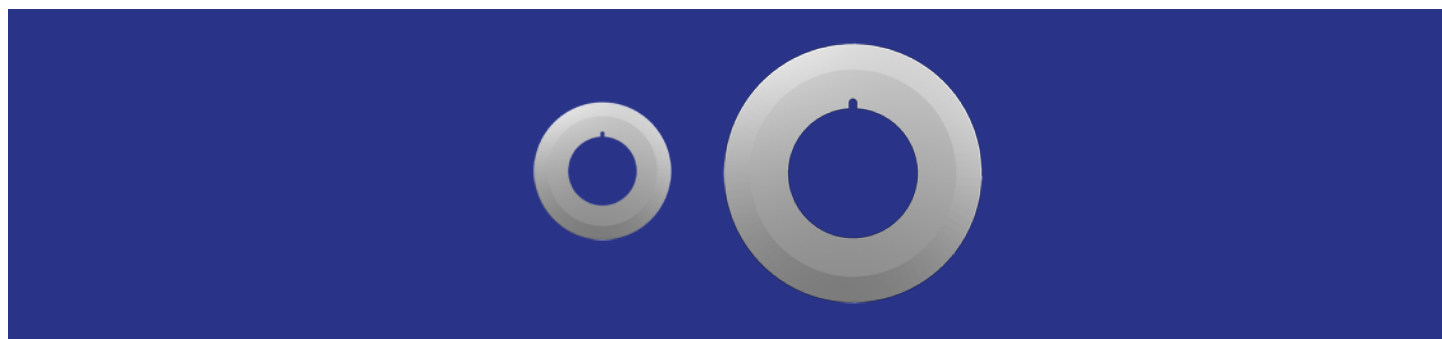

COUTEAUX INTERVENANT DANS LA COUPE DE L'EMBALLAGE ET DU SUREMBALLAGE

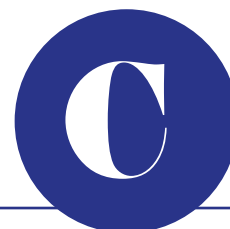

COUPE DE L'ETUI - MOUCHOIRS, SERVIETTES, LINGETTES, ... MACHINES TYPE SENNING, ...

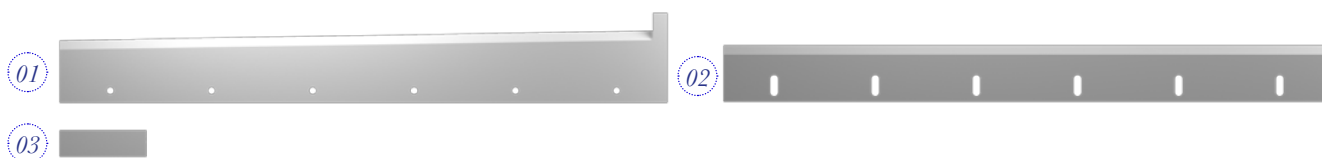

1 / Lame à talon 2 / Contre lame à talon 3 / Lame droite

LAMES DE SCIE MACHINES

TYPE PRASMATIC, AMOTEK, OPTIMA, ...

En fonction de ce que vous emballez (produits hygiéniques, couches, ...) et des spécificités de vos machines, vous trouverez différentes lames de scie aux attaches et à la denture variées.

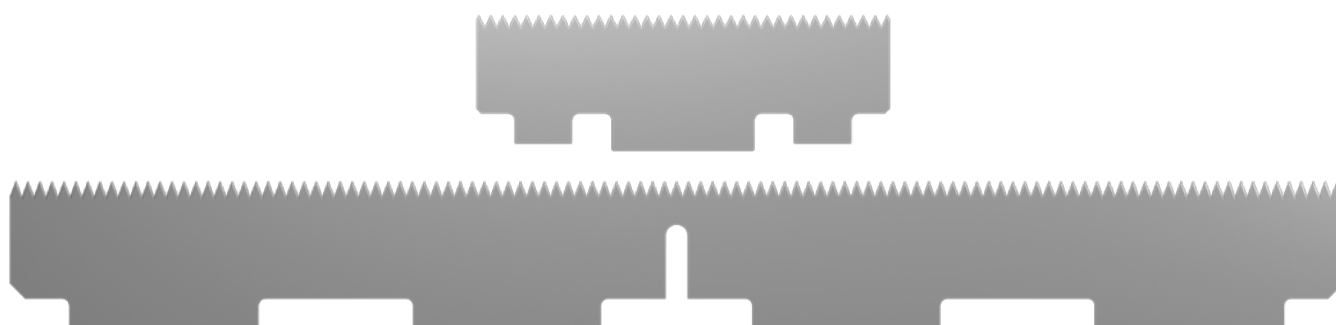

OUATE DE CELLULOSE

COUTEAUX INTERVENANT DANS LA COUPE DU PRODUIT TYPE PAPIER TOILETTE / ESSUIE-TOUIT, ...

Lames coupe mandrin

N°1 - Ensemble molette / porte couteau

pneumatique

N°2 - Molette lisse

N°3 - Molette dentée

Lames de prédécoupe

pour bobineuse - refendeuse

N°4 - Lame de prédécoupe

N°5 - Contre lame de prédécoupe

Coûteaux pour coupeuse transversale

N°6 - Log saw Ø610

N°7 - Meule B64 - 3 trous

N°8 - Meule B64 - 4 trous

COUTEAUX INTERVENANT DANS LA COUPE DE PRODUITS TYPE MOUCHOIRS, LINGETTES, PRODUITS HYGIENIQUES, ...

Lames de coupe

N°9 - Couteau droit

N°10 - Lame de coupe avec gorge

Lames de refendage

N°11 - Couteau circulaire assiette

COUTEAUX INTERVENANT DANS LA COUPE DE L'EMBALLAGE ET DU SUREMBALLAGE

Coupe de l'étui

N°12 - Lame à talon

N°13 - Contre lame

Lames de scie

N°14/15 - Lames de scie

