

# MONGIN

*le concept de coupe*

## CARTON : COUTEAUX ET LAMES

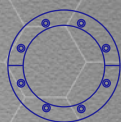

# 03

Depuis des années, la société MONGIN s'est adaptée aux exigences de l'industrie du carton. Ces décennies d'existence sont la preuve de notre savoir-faire; la fidélité de nos clients témoigne de notre qualité; la diversité de notre outil de production est un gage de performance et de réactivité.

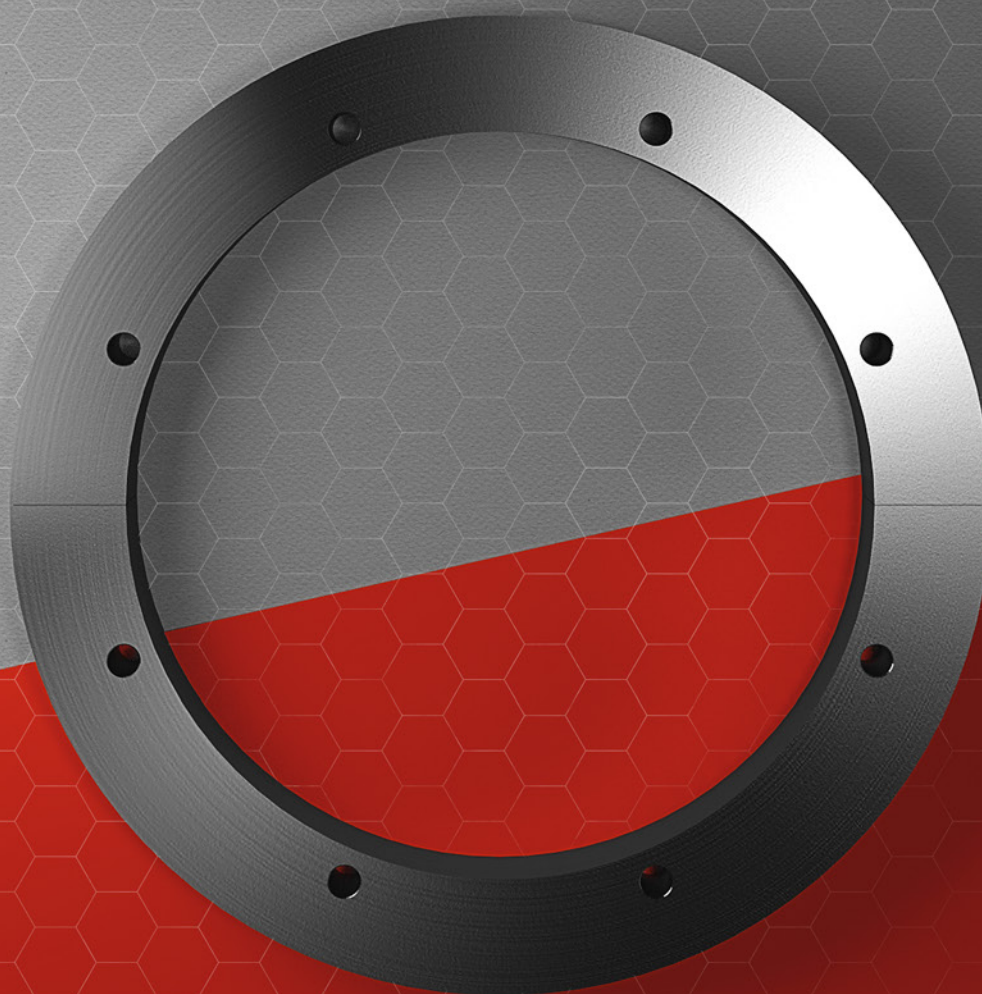

# COUTEAUX INTERVENANT DANS LA FABRICATION DU CARTON ONDULE

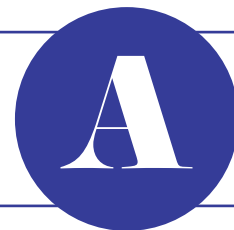

## COUTEAUX POUR SIMPLE FACE ET COLLEUSE

*En bronze ou en acier traité*

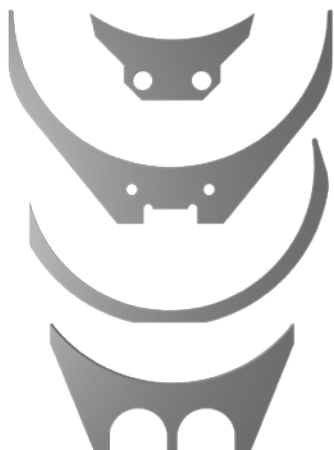

## COUTEAUX ET REFOULEURS POUR MITRAILLEUSE

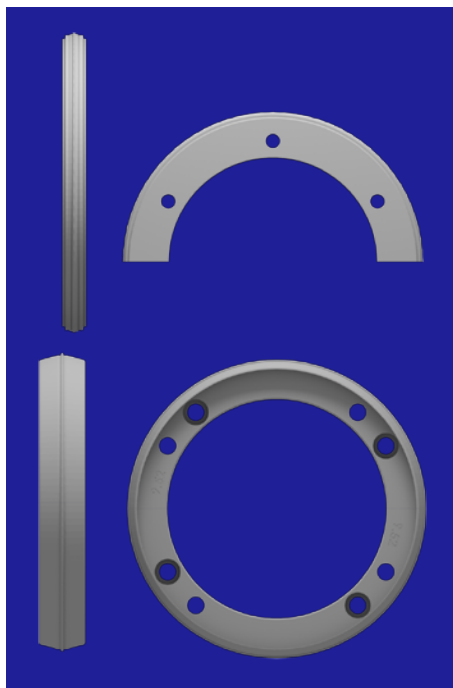

## LAME DE COUPEUSE POUR LA COUPE TRANSVERSALE

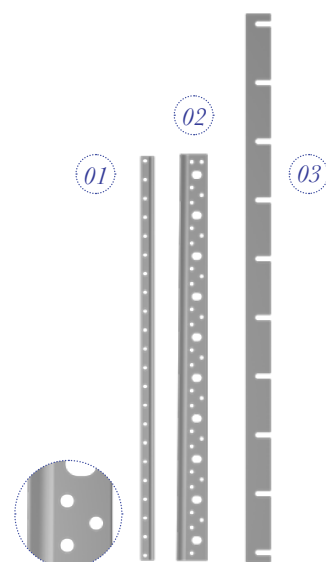

1 / Contre lame  
2 / Lame de coupeuse  
3 / Lame de coupeuse

# COUTEAUX INTERVENANT DANS LA TRANSFORMATION DU CARTON ONDULE SLOTTER ET COMBINE

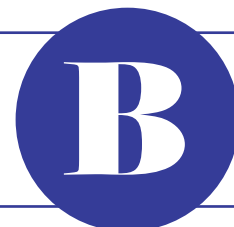

## REFENTE

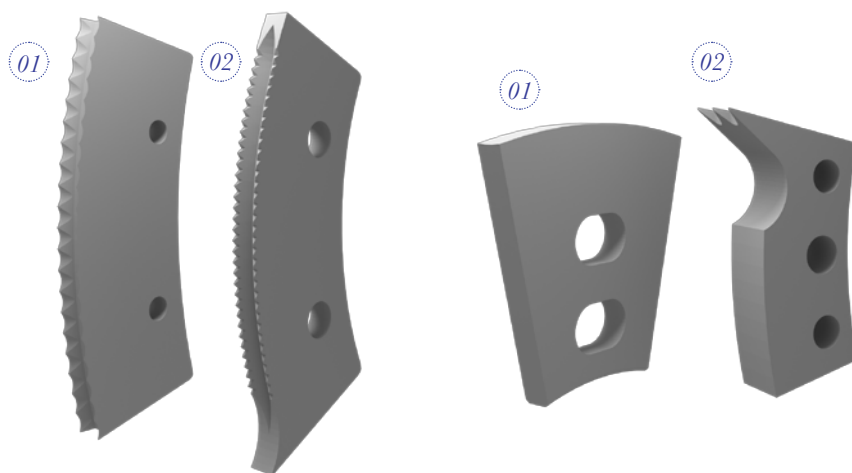

1 / Lame de refente dentée ouverte  
2 / Lame de refente dentée à bec

1 / Lame de refente lisse  
2 / Lame de refente

## COUPE DE RIVE

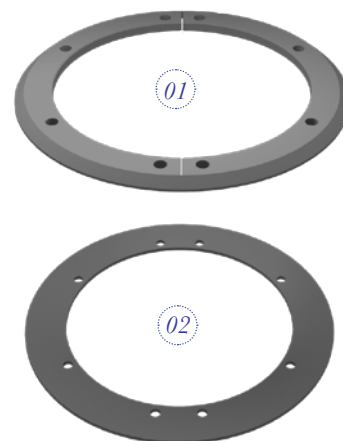

1 / Couteau circulaire  
2 / Entretoise

## DISQUE D'USURE

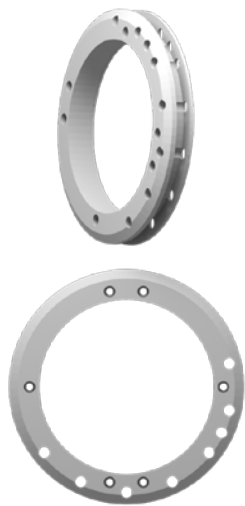

## SUPPORT D'ONGLET

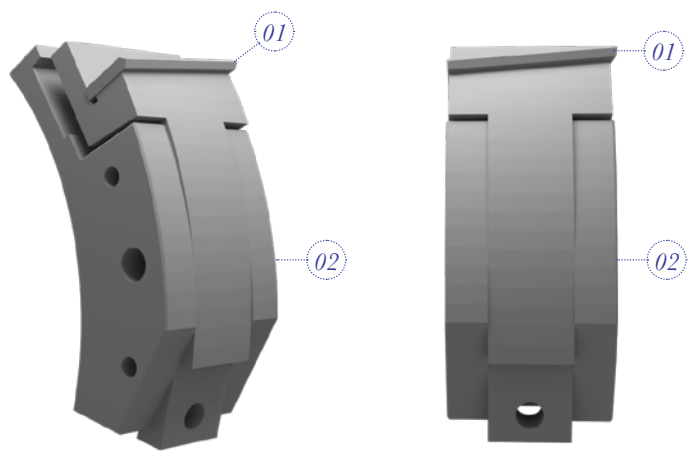

1 / Onglet 2 / Support

## LAMES D'ONGLET OU « COUPE-PATTE » ET BAGUE D'ONGLET

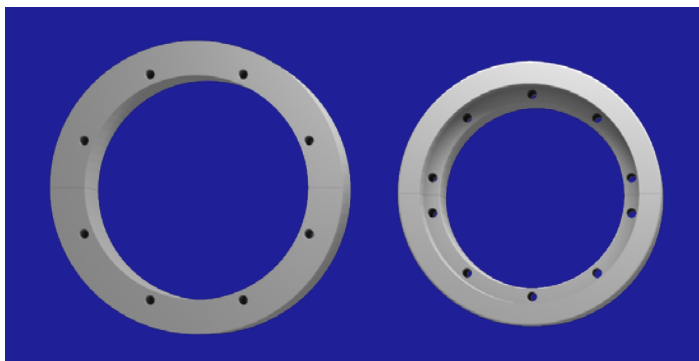

Bagues d'onglet

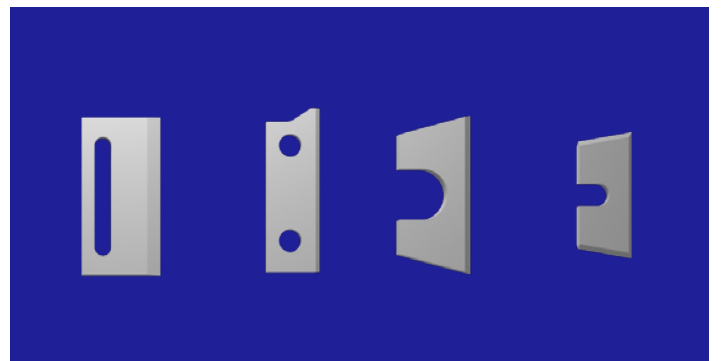

Onglets

## COUTEAUX INTERVENANT DANS LA TRANSFORMATION DU CARTON ONDULE ECHANCREUSE

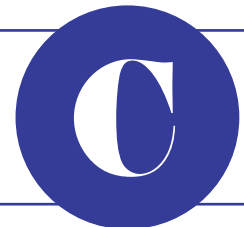

### LAME D'ÉCHANCREUSE

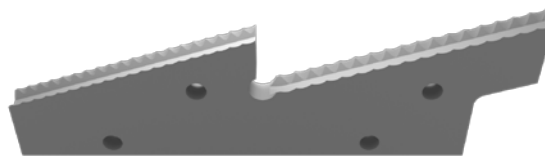

### CONTRE-LAME

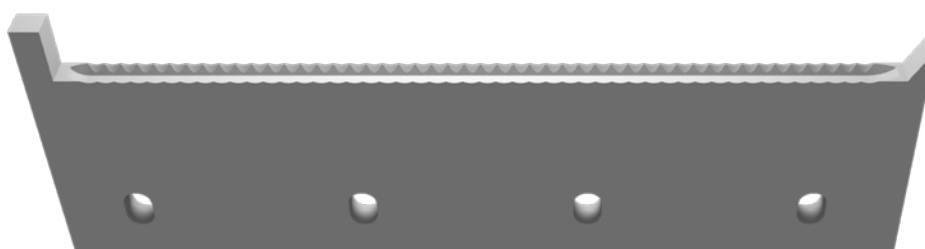



# CARTON

## COUTEAUX INTERVENANT DANS LA FABRICATION DE CARTON ONDULE

### *Dégorgeoirs / décolleurs*

N°1 à 3 - *Dégorgeoirs / décolleurs*

### *Listel de refoulage*

N°4 - *Listel de refoulage*

### *Lames de coupeuse*

N°5 à 6 - *Lames de coupeuse*

## COUTEAUX INTERVENANT DANS LA TRANSFORMATION DU CARTON ONDULE

### *Lames de refente*

N°07 à 11 - *Lame de refente*

### *Disque d'usure*

N°12 - *Disque d'usure*

### *Lames d'onglet*

N°13 - *Bague d'onglet*

N°14 à 17 - *Lame d'onglet*

